

hygro care[®]
ESSER GMBH

STADTMOBILIAR

WWW.HYGRO CARE.COM

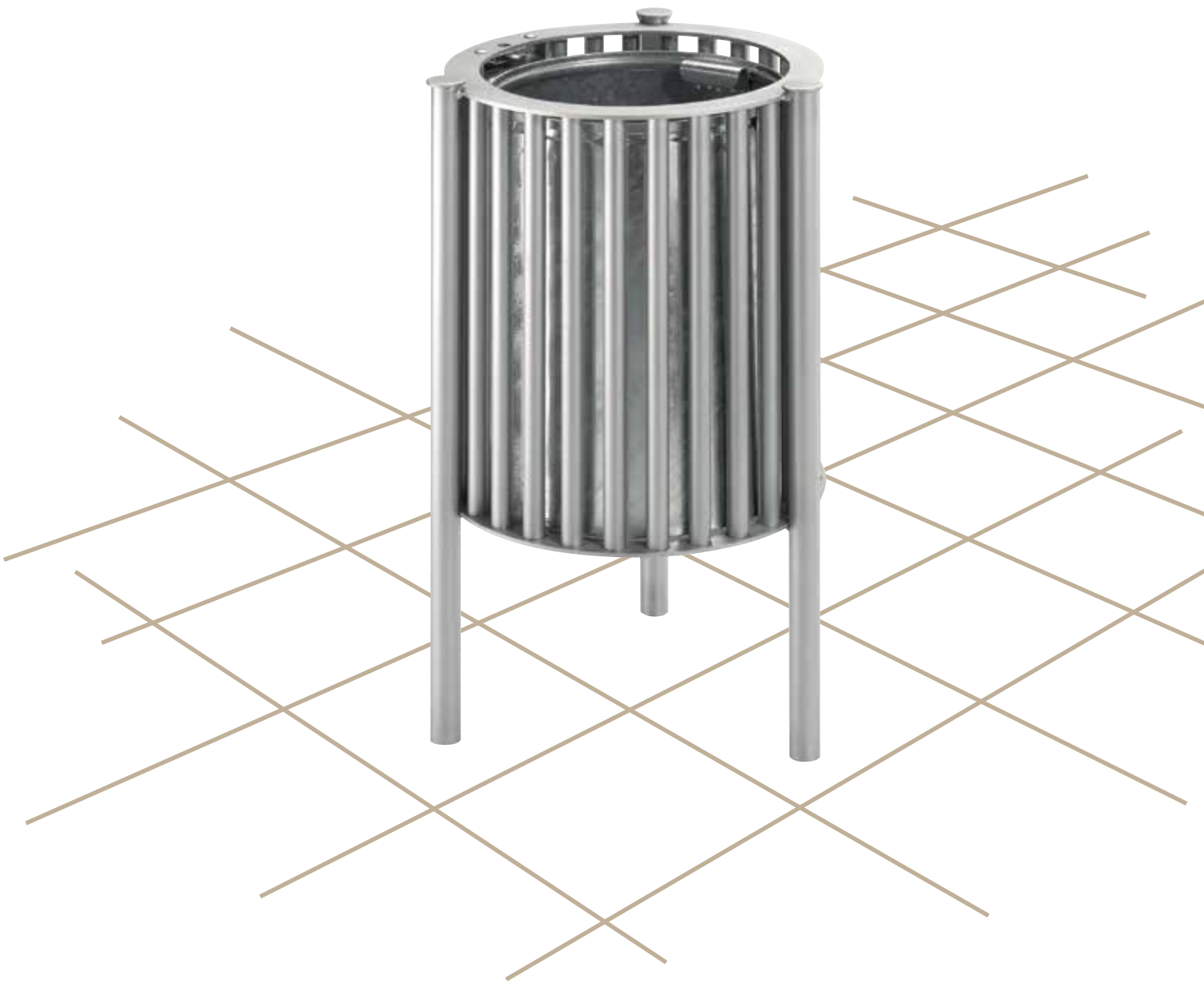

ABFALLBEHÄLTER
hc-EDELSTAHL-RUNDROHR

ABFALLBEHÄLTER

hc-EDELSTAHL-RUNDRÖHR



- 30 Liter Fassungsvermögen
- edles, formschönes Design
- sichern des Einsatzes und öffnen des Schlosses mit 4-Kant-Schlüssel



ABFALLBEHÄLTER

hc- EDELSTAHL-RUNDRÖHR



Edelstahl-
Rundrohr



glasperl-
gestrahlt



elektro-
poliert



Technische Informationen, Erläuterungen zu Bauart und Oberflächentechnik sowie die Erklärung unserer Symbole finden Sie auf unserer Internetseite unter www.hygrocare.com

- 30 Liter Fassungsvermögen
- Edelstahl-Rundrohr-Ummantelung
- wahlweise glasperlgestrahlte oder elektropolierte Oberfläche
- feuerverzinkter Einsatz
- sichtbare oder unsichtbare Verankerungsmöglichkeiten
- + schlichtes, edles Design, das sich optimal in die Umgebung einfügt
- + pflegeleicht und robust
- + einfache und praktische Handhabung
- + passend zu Bänken der Serie hc-Ronda-Edelstahl

ABFALLBEHÄLTER

hc-EDELSTAHL-RUNDRÖHR



- Abfallbehälter AE-RU 3870/1
 - glasperlgestrahlt
 - Einsatz feuerverzinkt
 - Bank P 920
- Serie hc-Ronda-Edelstahl



- nach oben offen
- Entnahme des Einsatzes nach Entriegelung durch Herausheben nach oben

VERANKERUNGEN

Freistehend oder
sichtbare
Verschraubung

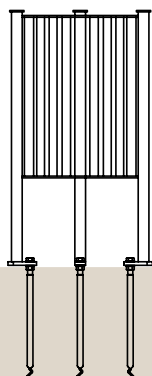

Abfallbehälter
AE-RU 3870/1
mit Bodenanker
M-BA 1

Unsichtbare
Verschraubung

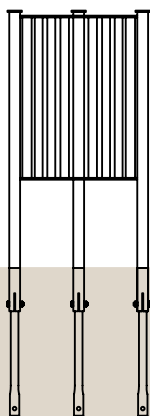

Abfallbehälter
AE-RU 3870/2
mit Bodenanker
M-BA 2

Unsichtbare
Verschraubung

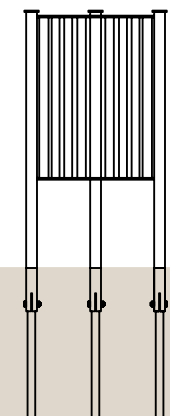



Abfallbehälter
AE-RU 3870/2
mit Bodenanker
M-BA 3

ARTIKELLISTE

Abfallbehälter	Artikel- nummer	Durchmesser / Höhe in mm	Inhalt in Liter	Ausführung
	AE-RU 3870/1 oder AE-RU 3870/2	\varnothing 380 / 700	30	Edelstahl-Rundrohr, 3 RohrfüÙe, oben offen
	AI-RU 300 (nur für Nachbestellungen)	\varnothing 300 / 430	30	Innenbehälter aus feuerverzinktem Stahlblech mit zwei Griffen

ARTIKELLISTE

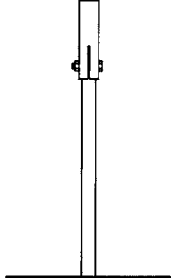
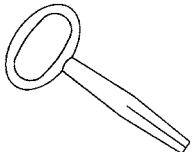
Zubehör	Artikelnummer	Ausführung
	M-BA 1	Bodenanker bestehend aus: Ankerhülse \varnothing 16 mm, 300 mm lang, mit SK-Schraube M 12 x 50, zwei U-Scheiben 13 und SK-Mutter M 12 aus V 2 A
	M-BA 2	Bodenanker bestehend aus: feuerverzinktem Innenrohr als Betonanker, 340 mm lang, mit SK-Schraube M 8 x 40 und SK-Mutter M 8 aus V 2 A
	M-BA 3	Bodenanker bestehend aus: feuerverzinktem Innenrohr als Betonanker, mit angeschweißter Bodenplatte, 340 mm lang, mit SK-Schraube M 8 x 40 und SK-Mutter M 8 aus V 2 A
	M-ST 4	4-Kant-Steckschlüssel für Abfallbehälter AE-RU 3870

hygro care[®]
ESSER GMBH

STADTMOBILIAR

WWW.HYGRO CARE.COM



ABFALLBEHÄLTER
hc-EDELSTAHL-RUNDROHR

ABFALLBEHÄLTER

hc-EDELSTAHL-RUNDRÖHR



- 45 Liter Fassungsvermögen
- formschönes Edelstahl-Rundrohr
- mit integriertem Zigarettschacht und gut sichtbarem Hinweisschild



ABFALLBEHÄLTER

hc- EDELSTAHL-RUNDRÖHR



Edelstahl-
Rundrohr



glasperl-
gestrahlt



elektro-
poliert

- 45 Liter Fassungsvermögen
 - wahlweise feuerverzinkter oder pulverbeschichteter Innenbehälter
 - Edelstahl-Rundrohr-Ummantelung
 - mit verlängertem Standfuß zum Einbetonieren
 - integrierter Zigarettschacht
 - auch zur Wandmontage geeignet
-
- + formschönes Design
 - + Zigaretten fallen direkt in windgeschützten, separaten Schacht, getrennt vom Abfall
 - + passend zu Bänken der Serie hc-Ronda-Edelstahl



Technische Informationen, Erläuterungen zu Bauart und Oberflächentechnik sowie die Erklärung unserer Symbole finden Sie auf unserer Internetseite unter www.hygrocare.com

ABFALLBEHÄLTER

hc-EDELSTAHL-RUNDRÖHR



- Abfallbehälter AE-RU 42150/P
- glasperlgestrahlt
- Innenbehälter und Standfuß pulverbeschichtet
- separater Zigaretenschacht



- von unten per 3-Kant-Steckschlüssel zu entleeren

ABFALLBEHÄLTER

hc-**EDELSTAHL-RUNDRÖHR**



- Abfallbehälter AE-RU 42150/F •
- glasperlgestrahlt •
- Innenbehälter und Standfuß •
- feuerverzinkt



- Schloss innenliegend •
- hinter Rundrohr-Ummantelung
- als Schutz vor Vandalismus

VERANKERUNGEN

Wandmontage

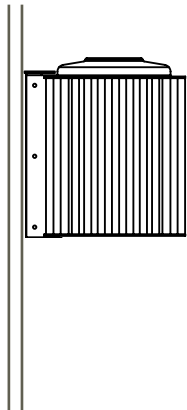

Ortsfest einbetoniert

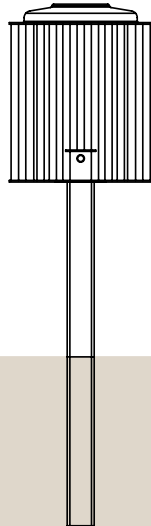

Abfallbehälter AE-RU 42150/W
zur Wandmontage
(Montagematerial bauseits)

Abfallbehälter AE-RU 42150
mit verlängertem Standfuß
zum Einbetonieren

ABFALLBEHÄLTER

hc- EDELSTAHL-RUNDRÖHR

ARTIKELLISTE

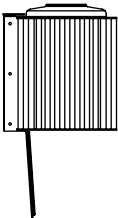
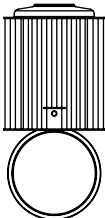
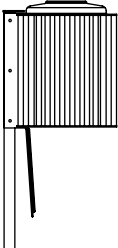
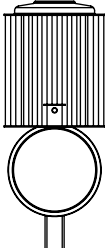
Abfallbehälter mit und ohne Standfuß	Artikel- nummer	Durchmesser / Höhe in mm	Inhalt in Liter	Ausführung
 	AE-RU 42150/PW (Innenbehälter pulverbeschichtet) oder AE-RU 42150/FW (Innenbehälter feuerverzinkt)	\varnothing 420 / 530	45	Edelstahl-Rundrohr, Wandbefestigung, Zigaretzenschacht
 	AE-RU 42150/P (Innenbehälter pulverbeschichtet) oder AE-RU 42150/F (Innenbehälter feuerverzinkt)	\varnothing 420 / 1500	45	Edelstahl-Rundrohr, 1 Standfuß aus U 80, Zigaretzenschacht

ARTIKELLISTE

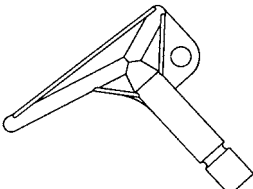
Zubehör	Artikel- nummer	Ausführung
	M-ST 3	3-Kant-Steckschlüssel für Abfallbehälter AE-RU 42150

ABFALLBEHÄLTER

hc-EDELSTAHL-RUNDRÖHR

FARBVARIANTEN INNENBEHÄLTER UND FUSS



Unsere Standard-Farben finden Sie im Internet unter www.hygrocare.com

hygro care[®]
ESSER GMBH
STADTMOBILIAR



Neusser Straße 142 · 41363 Jüchen
Postfach 11 62 · 41353 Jüchen
Tel. (02165) 5061 · Fax (02165) 5064
info@hygrocare.com · www.hygrocare.com