

hygro care[®]
ESSER GMBH

STADTMOBILIAR

WWW.HYGRO CARE.COM

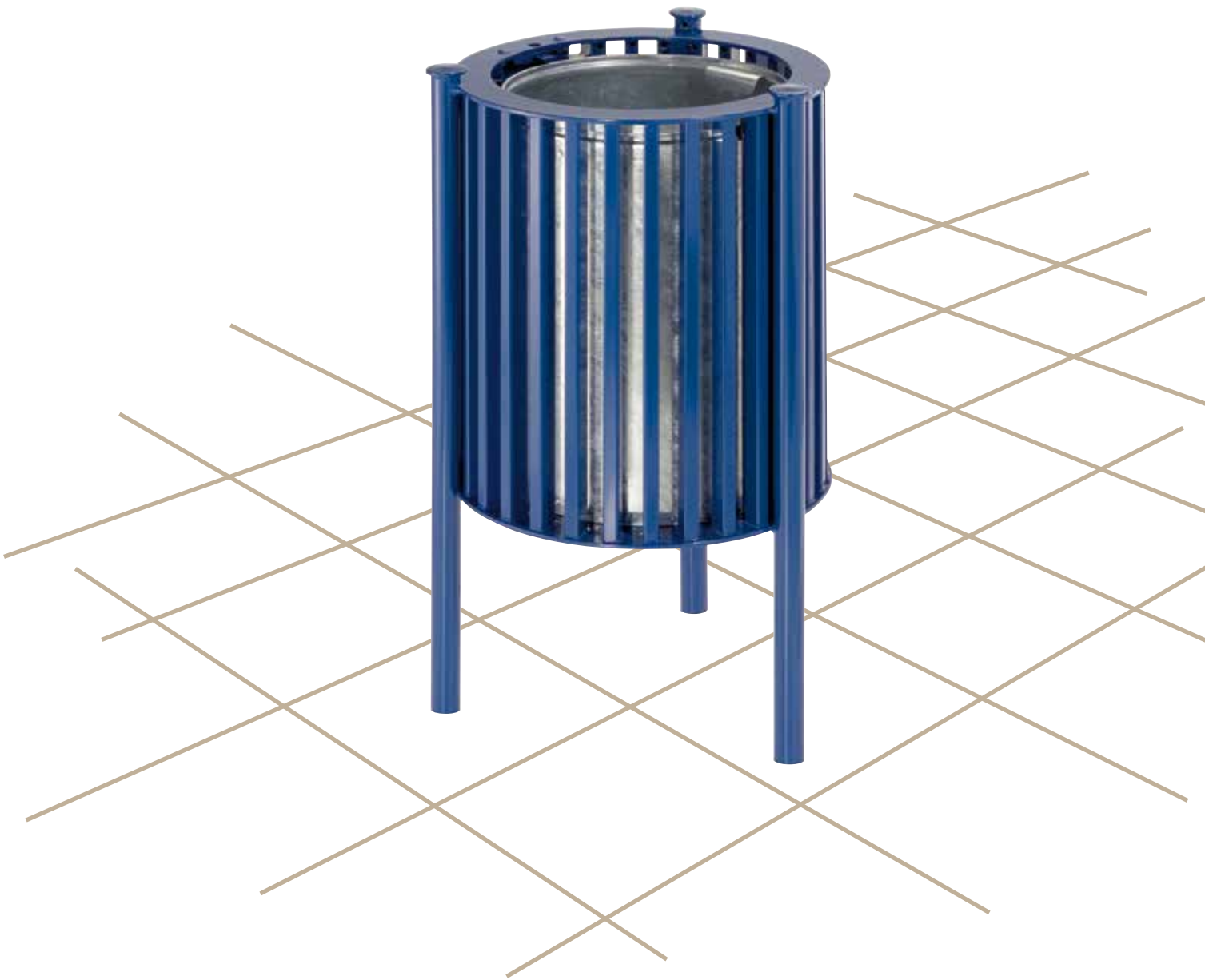

ABFALLBEHÄLTER
hc-STAHL-RECHTECKROHR

ABFALLBEHÄLTER

hc-STAHL-RECHTECKROHR



- mit 4-Kant-Schlüssel bequem zu öffnen und sicher zu verschließen
- 30 Liter Fassungsvermögen



ABFALLBEHÄLTER

hc-STAHL-RECHTECKROHR



Stahl-
Rechteck-
rohr

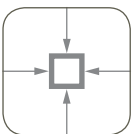

feuer-
verzinkt

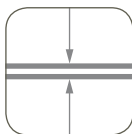

zinkphos-
phatiert



pulverbe-
schichtet



Technische Informationen, Erläuterungen zu Bauart und Oberflächentechnik sowie die Erklärung unserer Symbole finden Sie auf unserer Internetseite unter www.hygrocare.com

- 30 Liter Fassungsvermögen
- feuerverzinkter Einsatz
- sichtbare oder unsichtbare Verschraubung mit Bodenankern

- + klassisch geradliniges Design
- + große Farbauswahl
- + Ablauföffnung im Einsatz
- + praktische Handhabung und einfaches Entleeren nach oben
- + hohe Stabilität und Robustheit
- + passend zu Rechteckrohr-Bänken der Serie hc-Relax-Stahlrohr

ABFALLBEHÄLTER

hc-STAHL-RECHTECKROHR



- Abfallbehälter A-RU 3970/1
- Einsatz feuerverzinkt
- oben offen



- Verriegelung mit 4-Kant-Schlüssel
- einfache Entnahme des Einsatzes durch Herausheben nach oben

VERANKERUNGEN

Freistehend oder
sichtbare
Verschraubung

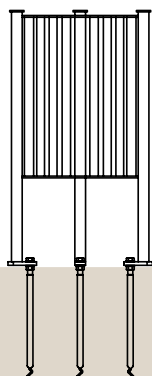

Abfallbehälter
A-RU 3970/1
mit Bodenanker
M-BA 1

Unsichtbare
Verschraubung

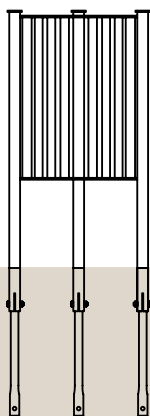

Abfallbehälter
A-RU 3970/2
mit Bodenanker
M-BA 2

Unsichtbare
Verschraubung

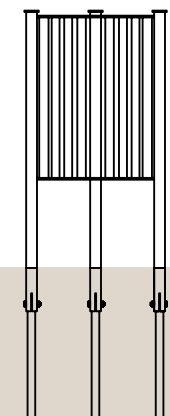



Abfallbehälter
A-RU 3970/2
mit Bodenanker
M-BA 3

ARTIKELLISTE

Abfallbehälter	Artikel- nummer	Durchmesser / Höhe in mm	Inhalt in Liter	Ausführung
	A-RU 3970/1 oder A-RU 3970/2	\varnothing 390 / 700	30	Stahl- Rechteckrohr, 3 Rohrfüße, oben offen
	AI-RU 300 (nur für Nachbestellungen)	\varnothing 300 / 430	30	Innenbehälter aus feuerverzinktem Stahlblech mit zwei Griffen

ARTIKELLISTE

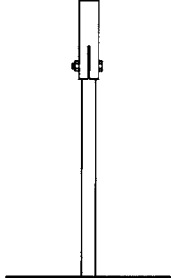
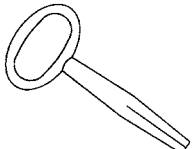
Zubehör	Artikelnummer	Ausführung
	M-BA 1	Bodenanker bestehend aus: Ankerhülse \varnothing 16 mm, 300 mm lang, mit SK-Schraube M 12 x 50, zwei U-Scheiben 13 und SK-Mutter M 12 aus V 2 A
	M-BA 2	Bodenanker bestehend aus: feuerverzinktem Innenrohr als Betonanker, 340 mm lang, mit SK-Schraube M 8 x 40 und SK-Mutter M 8 aus V 2 A
	M-BA 3	Bodenanker bestehend aus: feuerverzinktem Innenrohr als Betonanker, mit angeschweißter Bodenplatte, 340 mm lang, mit SK-Schraube M 8 x 40 und SK-Mutter M 8 aus V 2 A
	M-ST 4	4-Kant-Steckschlüssel für Abfallbehälter A-RU 3970

ABFALLBEHÄLTER hc-STAHL-RECHTECKROHR

FARBVARIANTEN (EINSATZ FEUERVERZINKT)



Unsere Standard-Farben finden Sie im Internet unter www.hygrocare.com

hygro care[®]
ESSER GMBH

STADTMOBILIAR

WWW.HYGRO CARE.COM

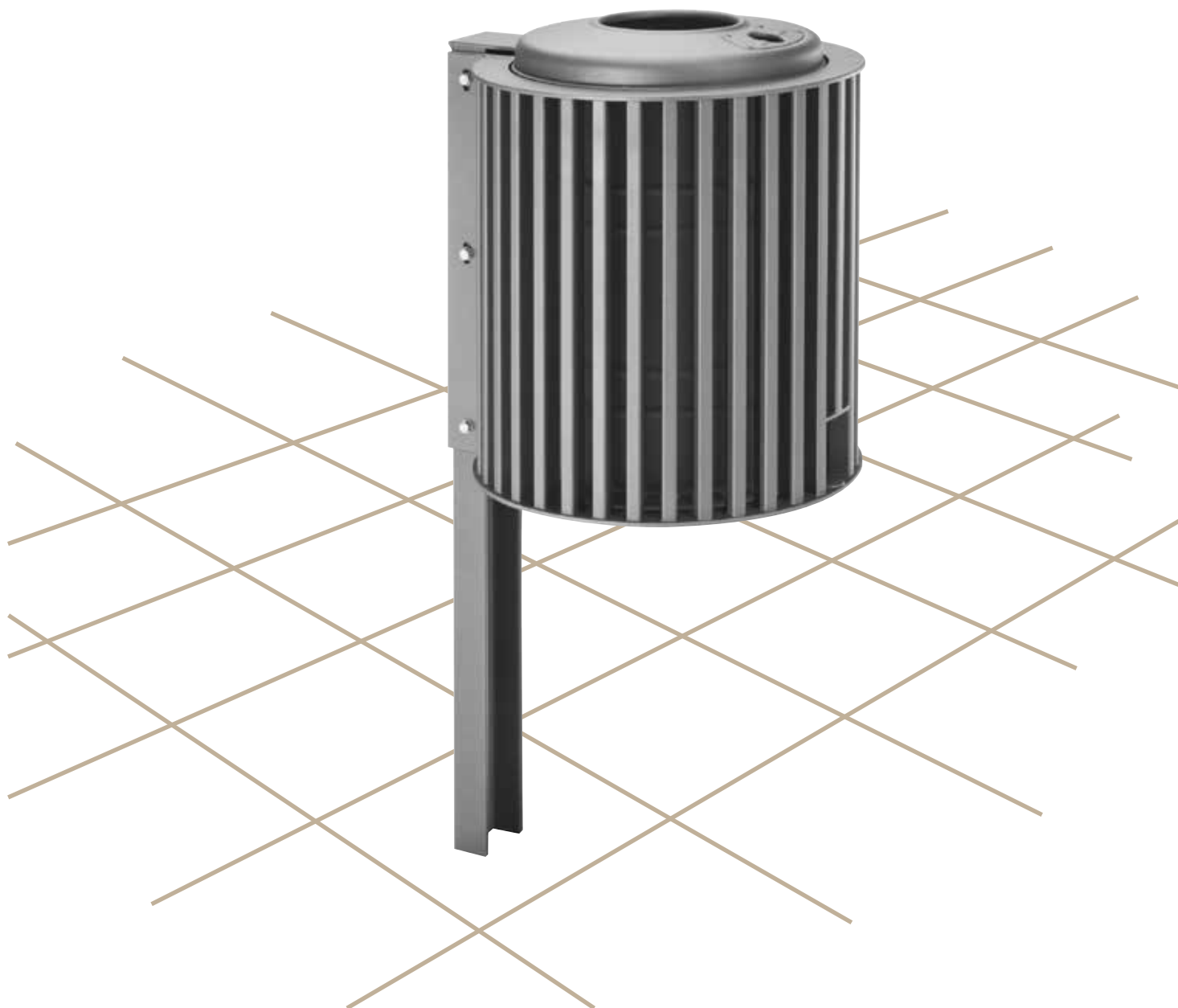

ABFALLBEHÄLTER
hc-STAHL-RECHTECKROHR

ABFALLBEHÄLTER

hc-STAHL-RECHTECKROHR



- einfach von unten zu entleeren
- mit 3-Kant-Schlüssel zu öffnen
- mit integriertem Zigarettschacht und gut sichtbarem Hinweisschild



ABFALLBEHÄLTER

hc-STAHL-RECHTECKROHR



Stahl-
Rechteck-
rohr

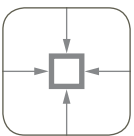

feuer-
verzinkt

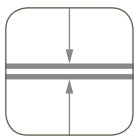

zinkphos-
phatiert



pulverbe-
schichtet



Technische Informationen, Erläuterungen zu Bauart und Oberflächentechnik sowie die Erklärung unserer Symbole finden Sie auf unserer Internetseite unter www.hygrocare.com

- 45 Liter Fassungsvermögen
 - wahlweise feuerverzinkter oder pulverbeschichteter Innenbehälter
 - stabile Stahl-Rechteckrohr-Ummantelung
 - integrierter Zigarettenschacht
 - von unten zu entleeren
 - auch zur Wandmontage geeignet
-
- + modern klares Design
 - + separater, windgeschützter Zigarettenschacht
 - + robuste und langlebige Qualität
 - + mit zurückversetztem Schloss gegen Vandalismus

ABFALLBEHÄLTER

hc-STAHL-RECHTECKROHR



- Abfallbehälter A-RU 43150/P
- komplett pulverbeschichtet
- Bank P 112
- Serie hc-Relax-Stahlrohr



- Stahl-Rechteckrohr-Ummantelung und Innenbehälter werden mit Standfuß verschraubt

ABFALLBEHÄLTER

hc-STAHL-RECHTECKROHR



- Abfallbehälter A-RU 43150/P •
- komplett gleichfarbig •
- pulverbeschichtet



- Abfallbehälter A-RU 43150/P •
- Stahl-Rechteckrohr-Ummantelung •
- andersfarbig pulverbeschichtet
- als Innenbehälter und Standfuß

ABFALLBEHÄLTER

hc-STAHL-RECHTECKROHR



- Abfallbehälter A-RU 43150/F
- Innenbehälter feuerverzinkt
- Standfuß (Sonderausführung) zum freien Aufstellen



- einfache Entleerung nach unten über Klappmechanismus

VERANKERUNGEN

Wandmontage

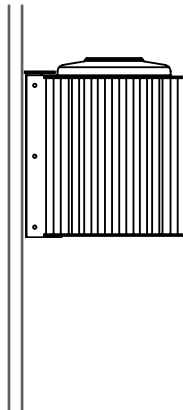

Ortsfest einbetoniert

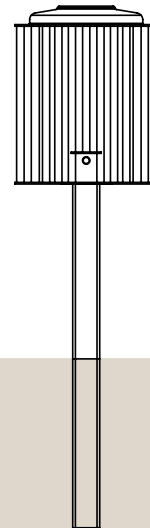

Abfallbehälter A-RU 43150/W
zur Wandmontage
(Montagematerial bauseits)

Abfallbehälter A-RU 43150
mit verlängertem Standfuß
zum Einbetonieren

ABFALLBEHÄLTER

hc-STAHL-RECHTECKROHR

ARTIKELLISTE

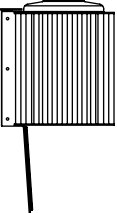
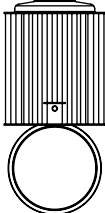
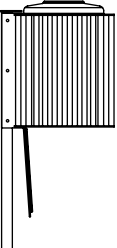
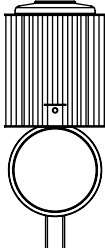
Abfallbehälter mit und ohne Standfuß	Artikel- nummer	Durchmesser / Höhe in mm	Inhalt in Liter	Ausführung
 	A-RU 43150/PW (Innenbehälter pulverbeschichtet) oder A-RU 43150/FW (Innenbehälter feuerverzinkt)	\varnothing 430 / 530	45	Stahl- Rechteckrohr, Wandbefestigung, Zigaretzenschacht
 	A-RU 43150/P (Innenbehälter pulverbeschichtet) oder A-RU 43150/F (Innenbehälter feuerverzinkt)	\varnothing 430 / 1500	45	Stahl- Rechteckrohr, 1 Standfuß aus U 80, Zigaretzenschacht

ARTIKELLISTE

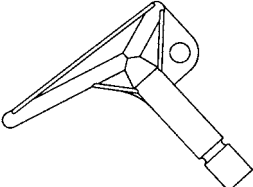
Zubehör	Artikel- nummer	Ausführung
	M-ST 3	3-Kant-Steckschlüssel für Abfallbehälter A-RU 43150

ABFALLBEHÄLTER

hc-STAHL-RECHTECKROHR

FARBVARIANTEN



Unsere Standard-Farben finden Sie im Internet unter www.hygrocare.com

hygro care[®]
ESSER GMBH
STADTMOBILIAR



Neusser Straße 142 · 41363 Jüchen
Postfach 11 62 · 41353 Jüchen
Tel. (02165) 5061 · Fax (02165) 5064
info@hygrocare.com · www.hygrocare.com