

hygro care[®]
ESSER GMBH

STADTMOBILIAR

WWW.HYGRO CARE.COM

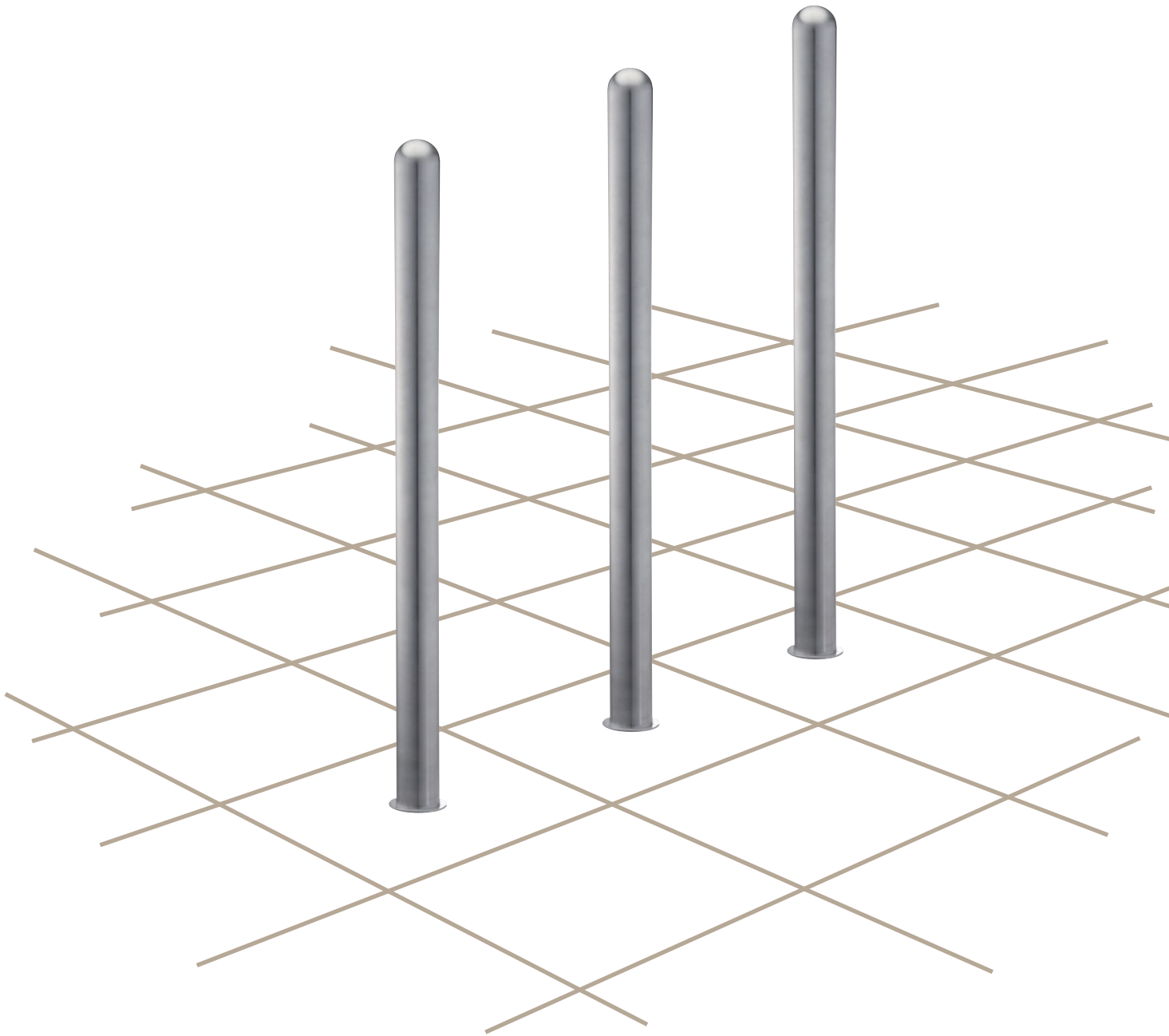

TYP **hc**-SOLO-EDELSTAHL **POLLER**

POLLER

TYP **hc**-SOLO-EDELSTAHL



Typ **hc**-Solo-Edelstahl

- Edelstahlrohr \varnothing 60 mm
- oben angeschweißte Halbkugel
- 4 verschiedene Verankerungen

- + elegant schlichtes Design
- + effektive Absperrmöglichkeit
- + wahlweise mit Flex-System:
dem effektiven Schutzmechanismus für Poller und Fahrzeug
- + hochwertiges Material
und Verarbeitung



glasperl-
gestrahlt



elektro-
poliert



gebürstet



Technische Informationen, Erläuterungen zu Bauart und Oberflächentechnik sowie die Erklärung unserer Symbole finden Sie auf unserer Internetseite unter www.hygrocare.com

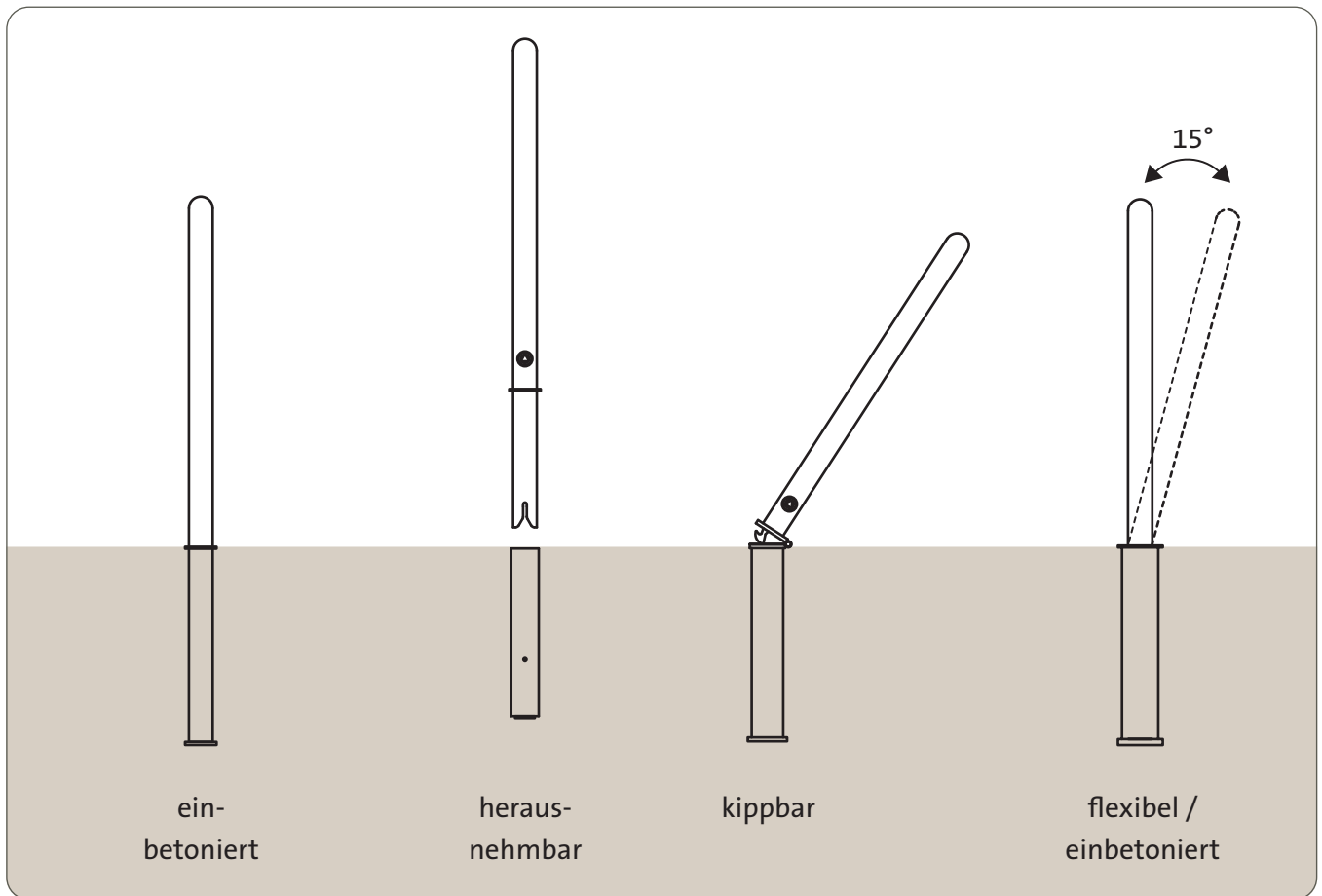

Einbetoniert:

- um 500 mm verlängert
- mit angeschweißtem Bodenanker zum Einbetonieren
- 1400 mm (900 mm sichtbar)

Herausnehmbar:

- mit Bodenhülse
- zu öffnen mit Feuerwehrschlüssel
- 1240 mm (900 mm sichtbar)

Kippar:

- mit Bodenhülse
- zu öffnen mit Feuerwehrschlüssel
- 1390 mm (900 mm sichtbar)

Flex (patentiertes System):

- mit angeschraubter Bodenhülse
- federnder Flex-Mechanismus
- Federweg bis ca. 15°
- mit Soll-Knickstelle
- 1305 mm (900 mm sichtbar)

POLLER

TYP **hc**-SOLO-EDELSTAHL



- Typ **hc**-Solo-Edelstahl elektroliert
- einbetoniert



- Typ **hc**-Solo-Edelstahl elektroliert
- äußere Poller einbetoniert
- mittlere drei Poller herausnehmbar

hygro care[®]
ESSER GMBH

STADTMOBILIAR

WWW.HYGRO CARE.COM

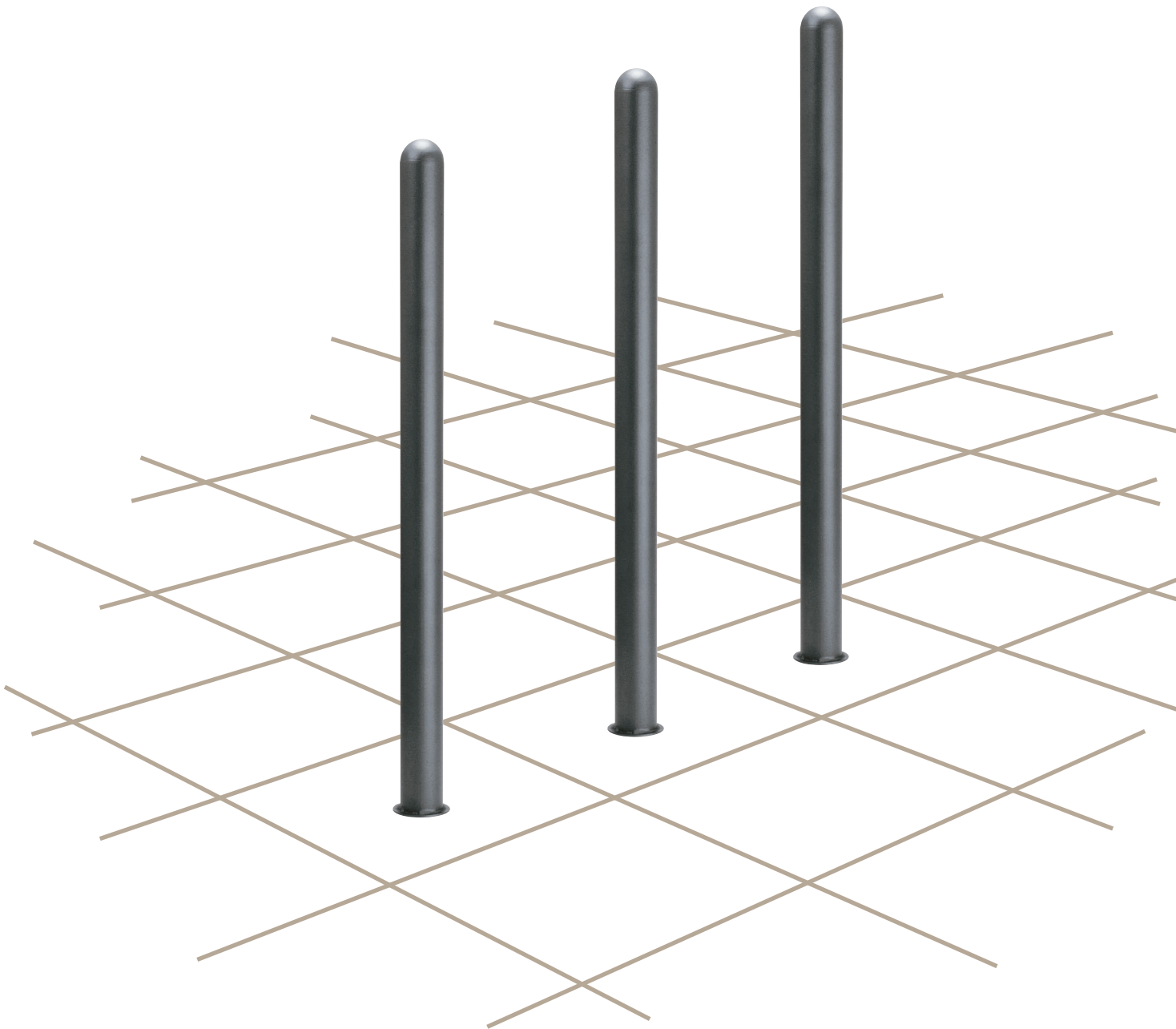

POLLER
TYP **hc**-SOLO

POLLER TYP **hc**-SOLO



Typ **hc**-Solo

- Stahlrohr Ø 60 mm
- oben angeschweißte Halbkugel
- 4 verschiedene Verankerungen

- + zeitlos schönes Design
- + vielseitige Einsatzmöglichkeiten
- + wahlweise mit Flex-System – dem effektiven Schutzmechanismus für Poller und Fahrzeug
- + langlebiges, robustes Material und hochwertige Verarbeitung

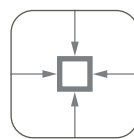

feuer-
verzinkt

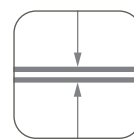

zinkphos-
phatiert



pulverbe-
schichtet



Technische Informationen, Erläuterungen zu Bauart und Oberflächentechnik sowie die Erklärung unserer Symbole finden Sie auf unserer Internetseite unter www.hygrocare.com

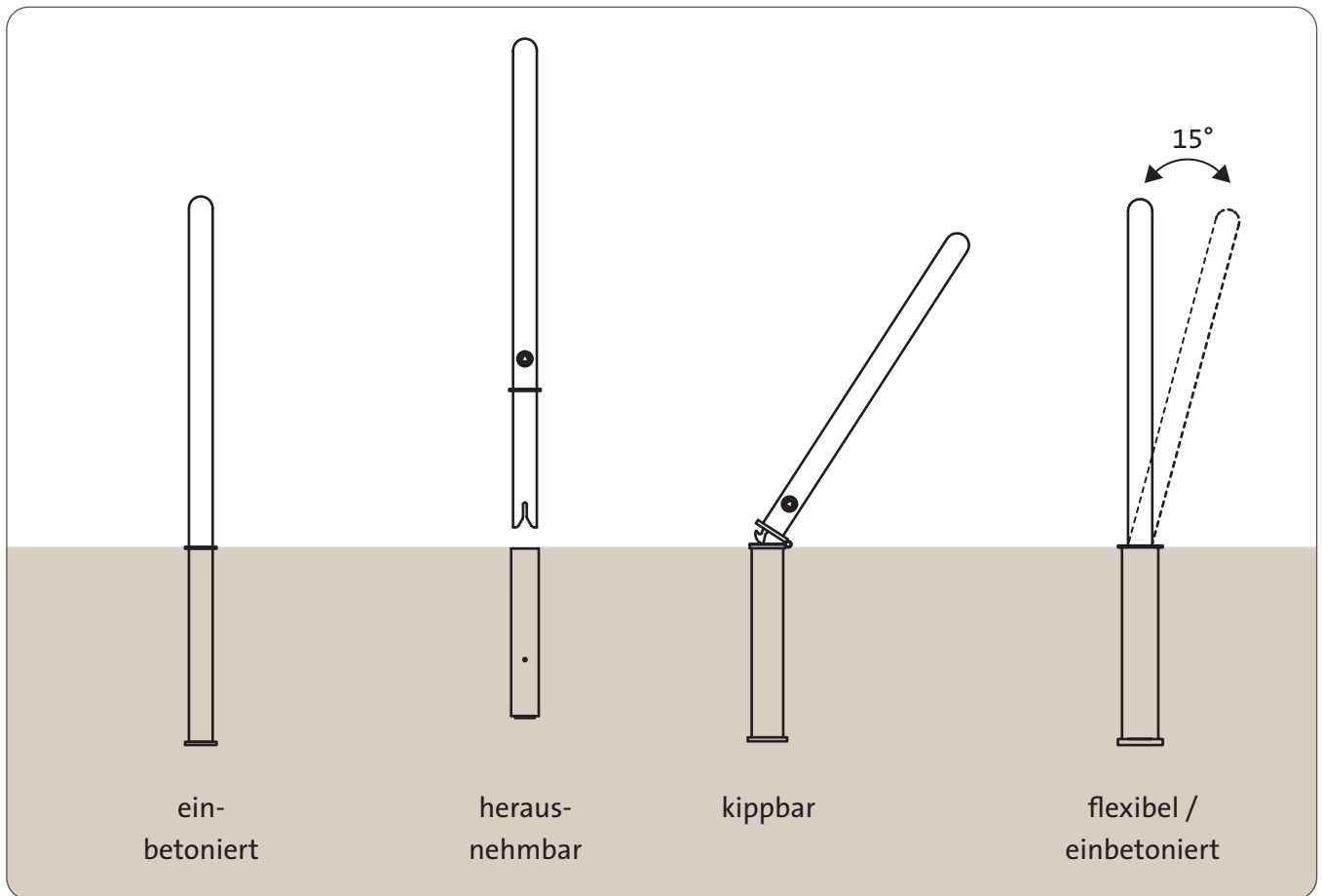

Einbetoniert:

- um 500 mm verlängert
- mit angeschweißtem Bodenanker zum Einbetonieren
- 1400 mm (900 mm sichtbar)

Herausnehmbar:

- mit Bodenhülse
- zu öffnen mit Feuerwehrschlüssel
- 1240 mm (900 mm sichtbar)

Kippar:

- mit Bodenhülse
- zu öffnen mit Feuerwehrschlüssel
- 1390 mm (900 mm sichtbar)

Flex (patentiertes System):

- mit angeschraubter Bodenhülse
- federnder Flex-Mechanismus
- Federweg bis ca. 15°
- mit Soll-Knickstelle
- 1305 mm (900 mm sichtbar)

POLLER

TYP **hc**-SOLO



- Typ **hc**-Solo
- einbetoniert



- Typ **hc**-Solo
- herausnehmbar
- Hintergrund:
Bänke Serie
hc-Classic



- Typ **hc**-Solo
- herausnehmbar



- Typ **hc**-Solo
- kippbar
- **Hinweis**

kippbare Poller sind nicht für die direkte Kfz-Überfahrt geeignet – es können Beschädigungen an der Mechanik entstehen

FARBVARIANTEN



Unsere Standard-Farben finden Sie im Internet unter www.hygrocare.com

hygro care[®]
ESSER GMBH

STADTMOBILIAR

WWW.HYGRO CARE.COM

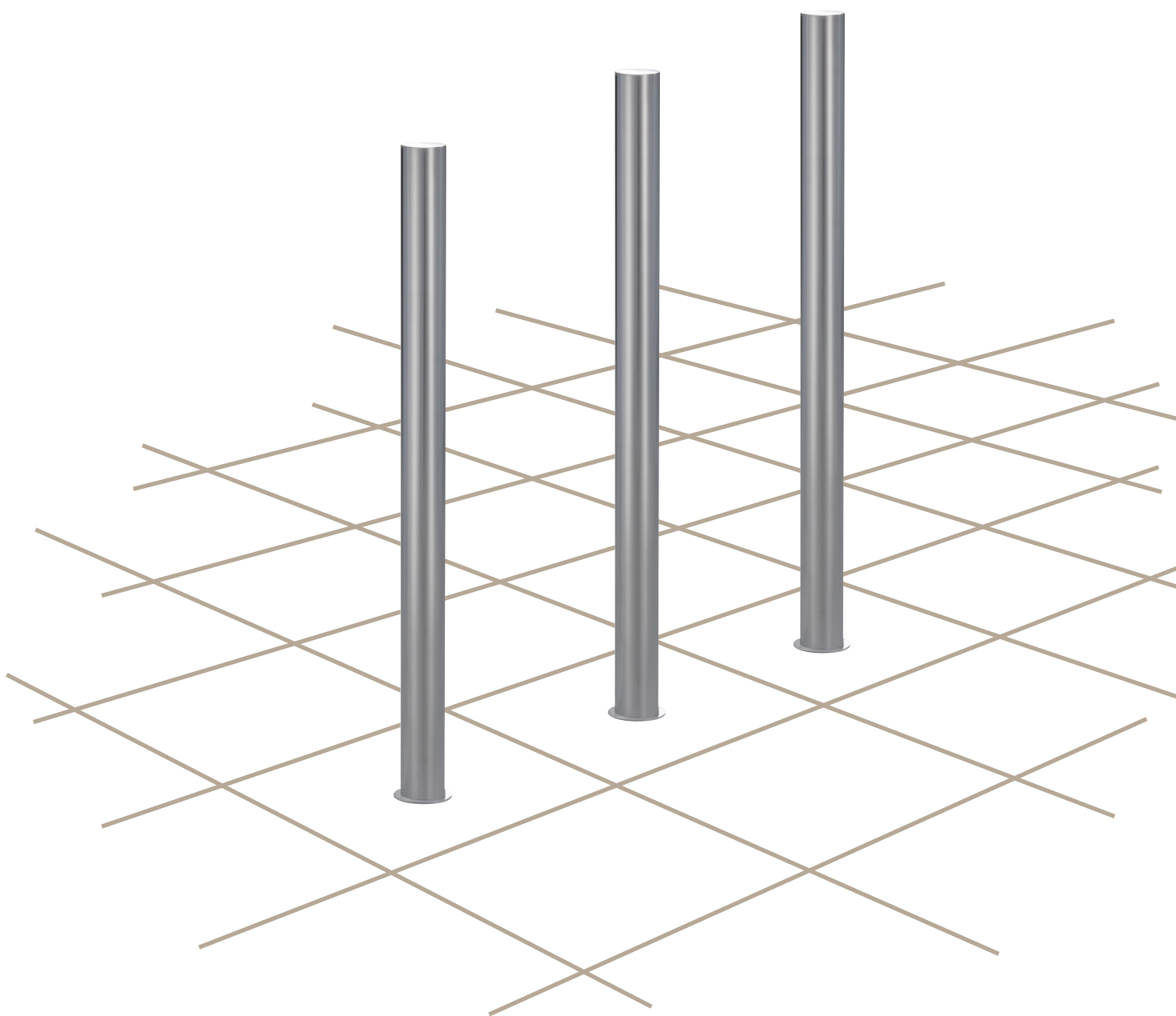

TYP **hc**-SINGLE-EDELSTAHL **POLLER**

POLLER

TYP **hc**-SINGLE-EDELSTAHL



Typ **hc**-Single-Edelstahl

- Edelstahlrohr \varnothing 60 mm
- mit Edelstahlkappe verschlossen
- 4 verschiedene Verankerungen

- + modern geradliniges Design
- + hochwertiges Abgrenzungssystem und optische Aufwertung
- + wahlweise mit Flex-System: dem effektiven Schutzmechanismus für Poller und Fahrzeug
- + edles Material in bewährter hygro care® Qualität



glasperl-
gestrahlt



elektro-
poliert



gebürstet



Technische Informationen, Erläuterungen zu Bauart und Oberflächentechnik sowie die Erklärung unserer Symbole finden Sie auf unserer Internetseite unter www.hygrocare.com

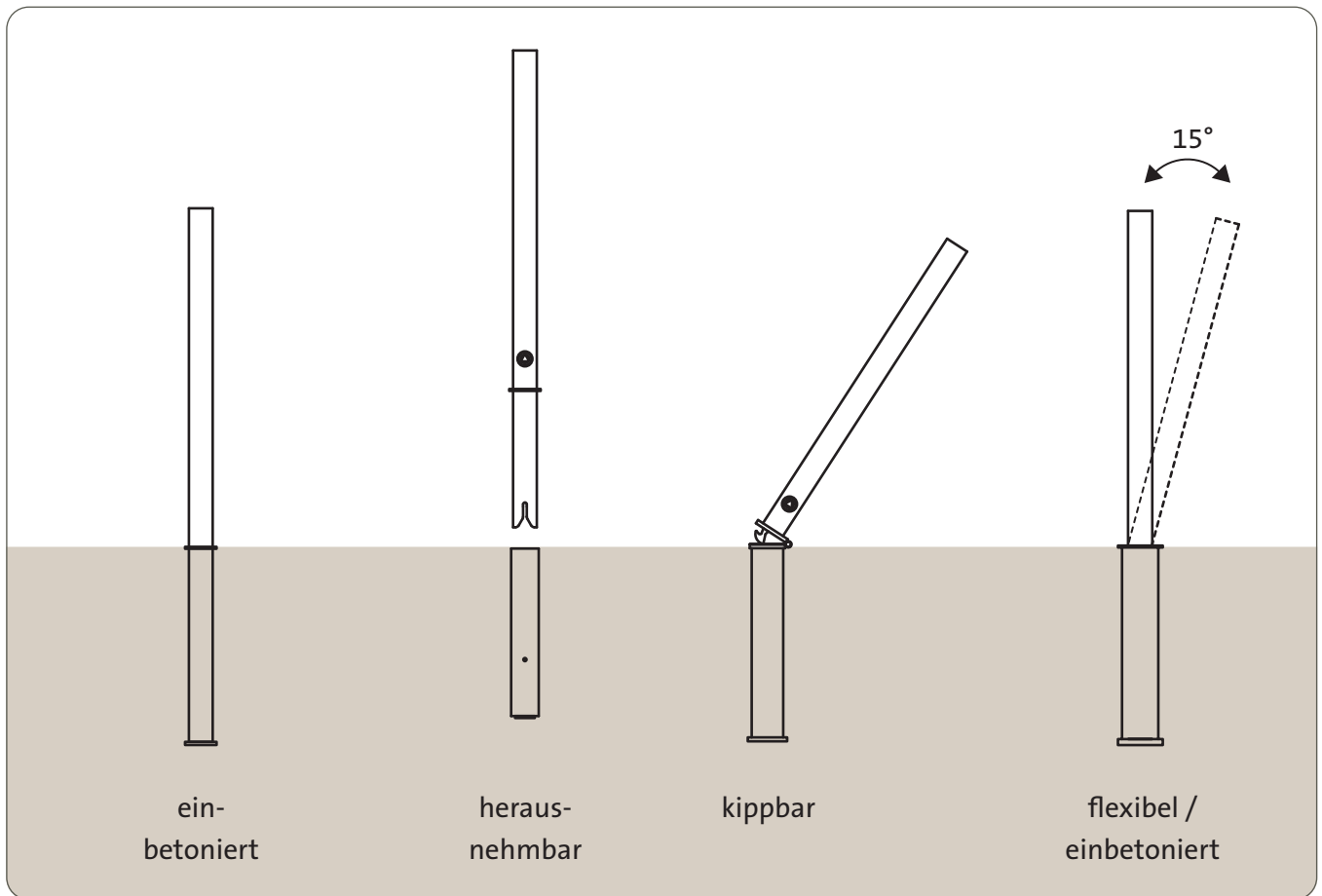

Einbetoniert:

- um 500 mm verlängert
- mit angeschweißtem Bodenanker zum Einbetonieren
- 1400 mm (900 mm sichtbar)

Herausnehmbar:

- mit Bodenhülse
- zu öffnen mit Feuerwehrschlüssel
- 1240 mm (900 mm sichtbar)

Kippar:

- mit Bodenhülse
- zu öffnen mit Feuerwehrschlüssel
- 1390 mm (900 mm sichtbar)

Flex (patentiertes System):

- mit angeschraubter Bodenhülse
- federnder Flex-Mechanismus
- Federweg bis ca. 15°
- mit Soll-Knickstelle
- 1305 mm (900 mm sichtbar)

POLLER

TYP **hc**-SINGLE-EDELSTAHL



- Typ **hc**-Single-Edelstahl gebürstet
- einbetoniert



- Typ **hc**-Single-Edelstahl gebürstet
- Flex-Ausführung

POLLER

TYP **hc**-SINGLE-EDELSTAHL

- Typ **hc**-Single-Edelstahl elektropoliert
- herausnehmbar
- im Hintergrund: Edelstahl Bügelparker



- Typ **hc**-Single-Edelstahl elektropoliert
- herausnehmbar



hygro care[®]
ESSER GMBH

STADTMOBILIAR

WWW.HYGROCARE.COM

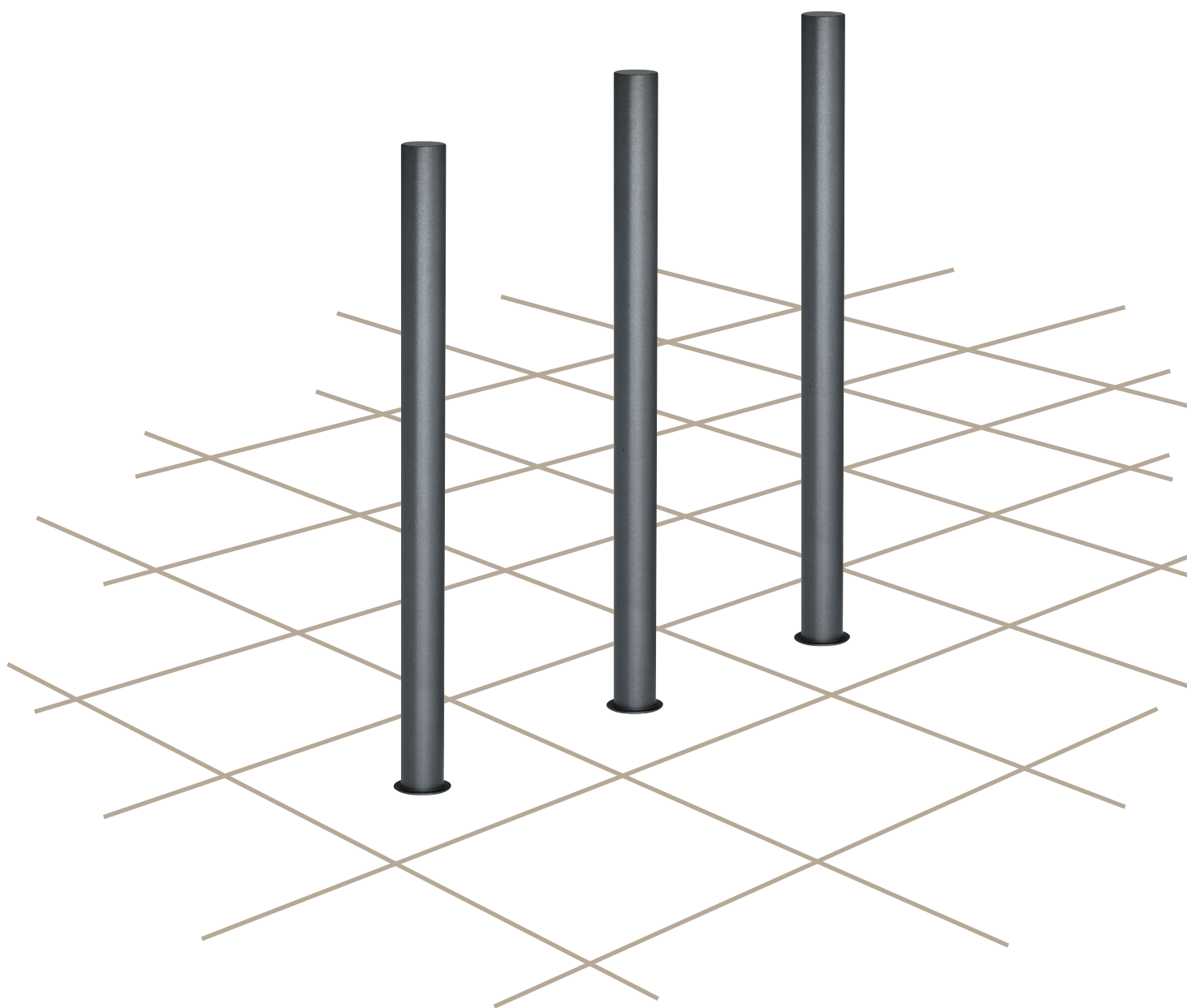

ROLLER
TYP **hc**-SINGLE

POLLER TYP **hc**-SINGLE



Typ **hc**-Single

- Stahlrohr \varnothing 60 mm
- mit Stahlkappe verschlossen
- 4 verschiedene Verankerungen

- + klassisch formschönes Design
- + praktische und schöne Lösung zur Abgrenzung von Freiräumen und Parkflächen
- + wahlweise mit Flex-System: dem effektiven Schutzmechanismus für Poller und Fahrzeug
- + äußerst stabil und langlebig

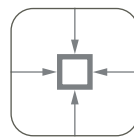

feuer-
verzinkt

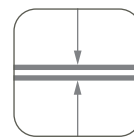

zinkphos-
phatiert



pulverbe-
schichtet



Technische Informationen, Erläuterungen zu Bauart und Oberflächentechnik sowie die Erklärung unserer Symbole finden Sie auf unserer Internetseite unter www.hygrocare.com

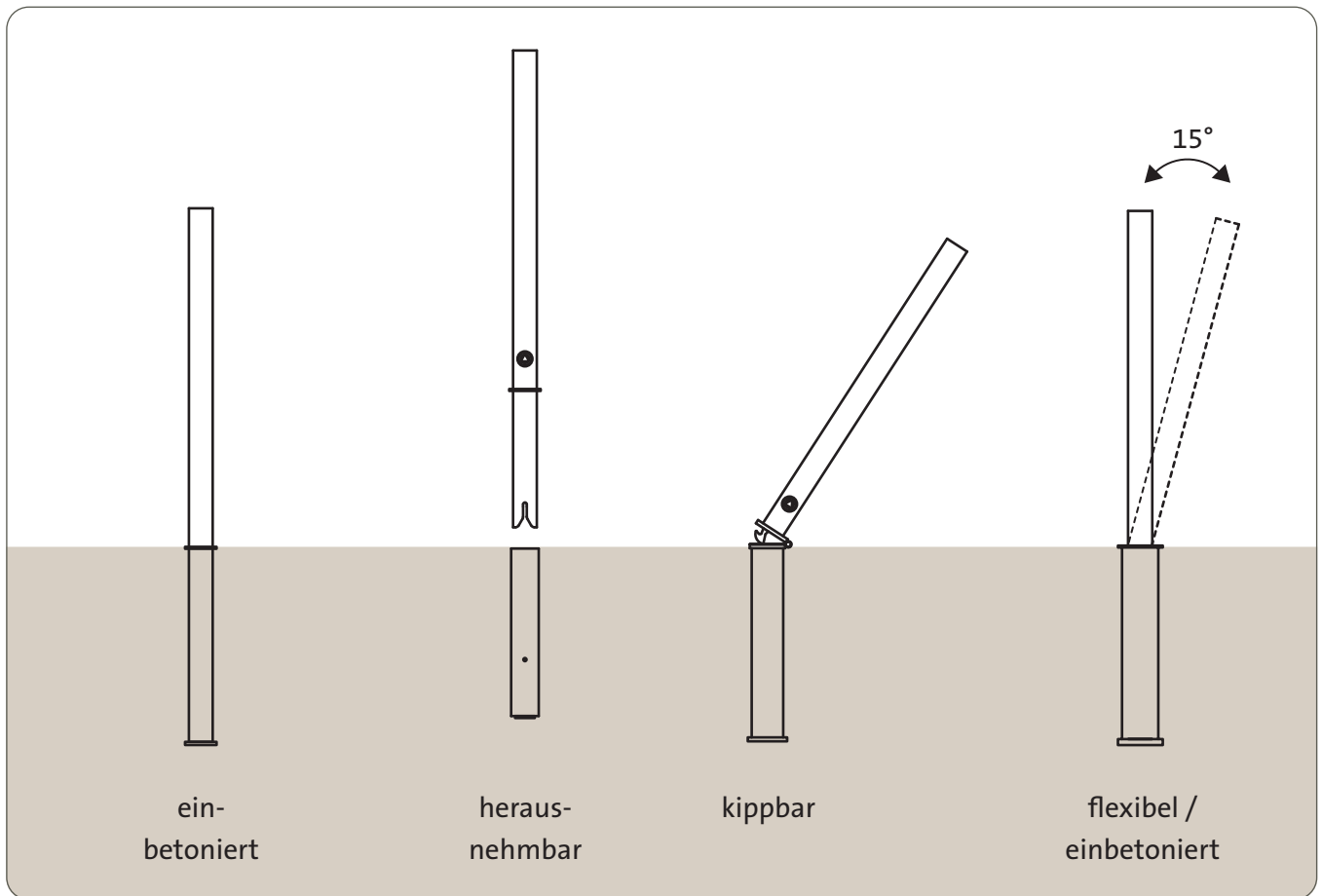

Einbetoniert:

- um 500 mm verlängert
- mit angeschweißtem Bodenanker zum Einbetonieren
- 1400 mm (900 mm sichtbar)

Herausnehmbar:

- mit Bodenhülse
- zu öffnen mit Feuerwehrschlüssel
- 1240 mm (900 mm sichtbar)

Kippar:

- mit Bodenhülse
- zu öffnen mit Feuerwehrschlüssel
- 1390 mm (900 mm sichtbar)

Flex (patentiertes System):

- mit angeschraubter Bodenhülse
- federnder Flex-Mechanismus
- Federweg bis ca. 15°
- mit Soll-Knickstelle
- 1305 mm (900 mm sichtbar)

POLLER TYP **hc**-SINGLE



- Typ **hc**-Single
- einbetoniert



- Typ **hc**-Single
- Flex-Ausführung



- Typ **hc**-Single
- herausnehmbar
- mit Reflexfolie



- Typ **hc**-Single
- 4 rechte Poller herausnehmbar
- ganz linker Poller, an Straßeneinmündung, einbetoniert
- mit Reflexfolie

FARBVARIANTEN

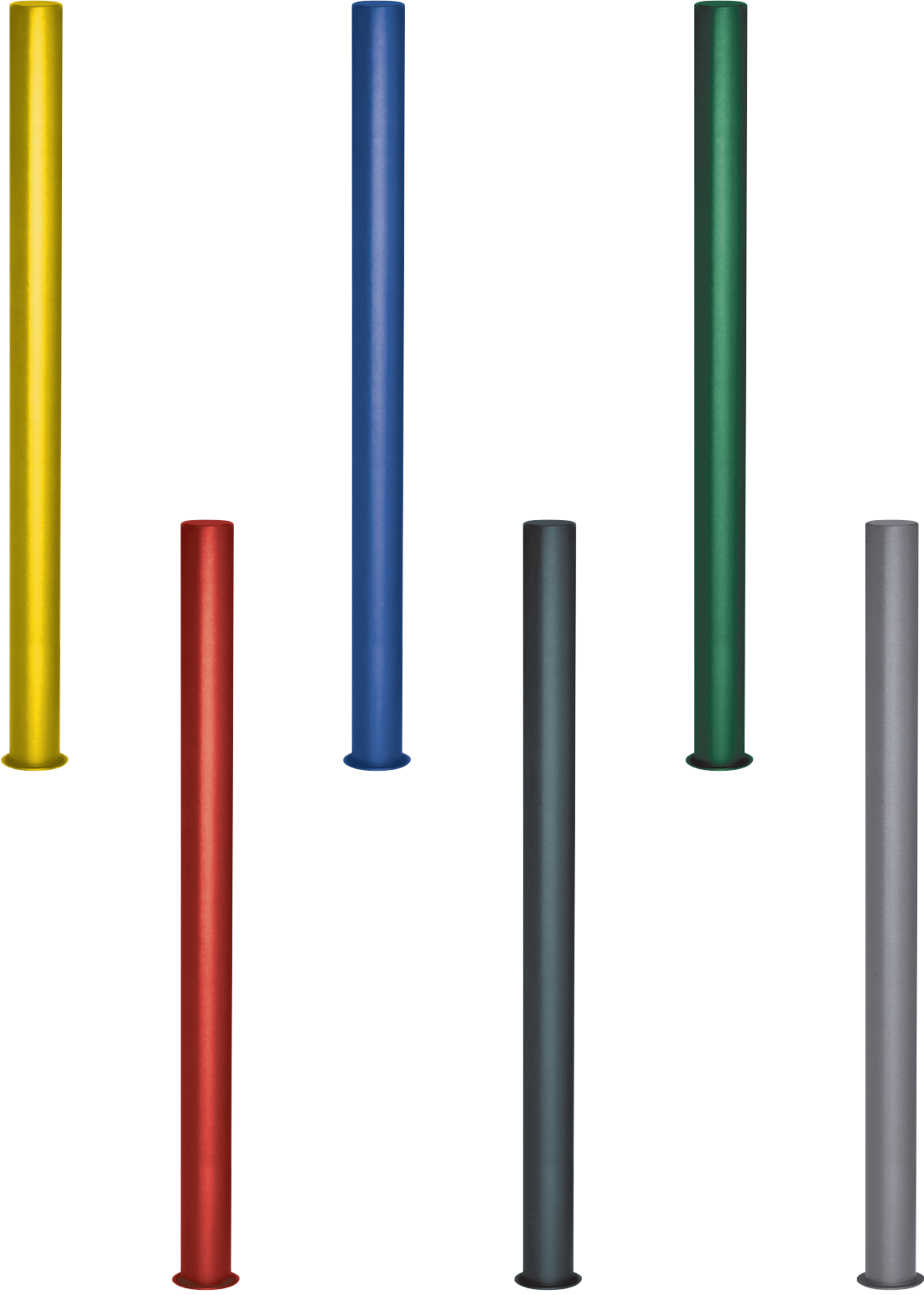

Unsere Standard-Farben finden Sie im Internet unter www.hygrocare.com

hygro care[®]
ESSER GMBH
STADTMOBILIAR



Neusser Straße 142 · 41363 Jüchen
Postfach 11 62 · 41353 Jüchen
Tel. (02165) 50 61 · Fax (02165) 50 64
info@hygrocare.com · www.hygrocare.com

hygro care[®]
ESSER GMBH

STADTMOBILIAR

WWW.HYGRO CARE.COM

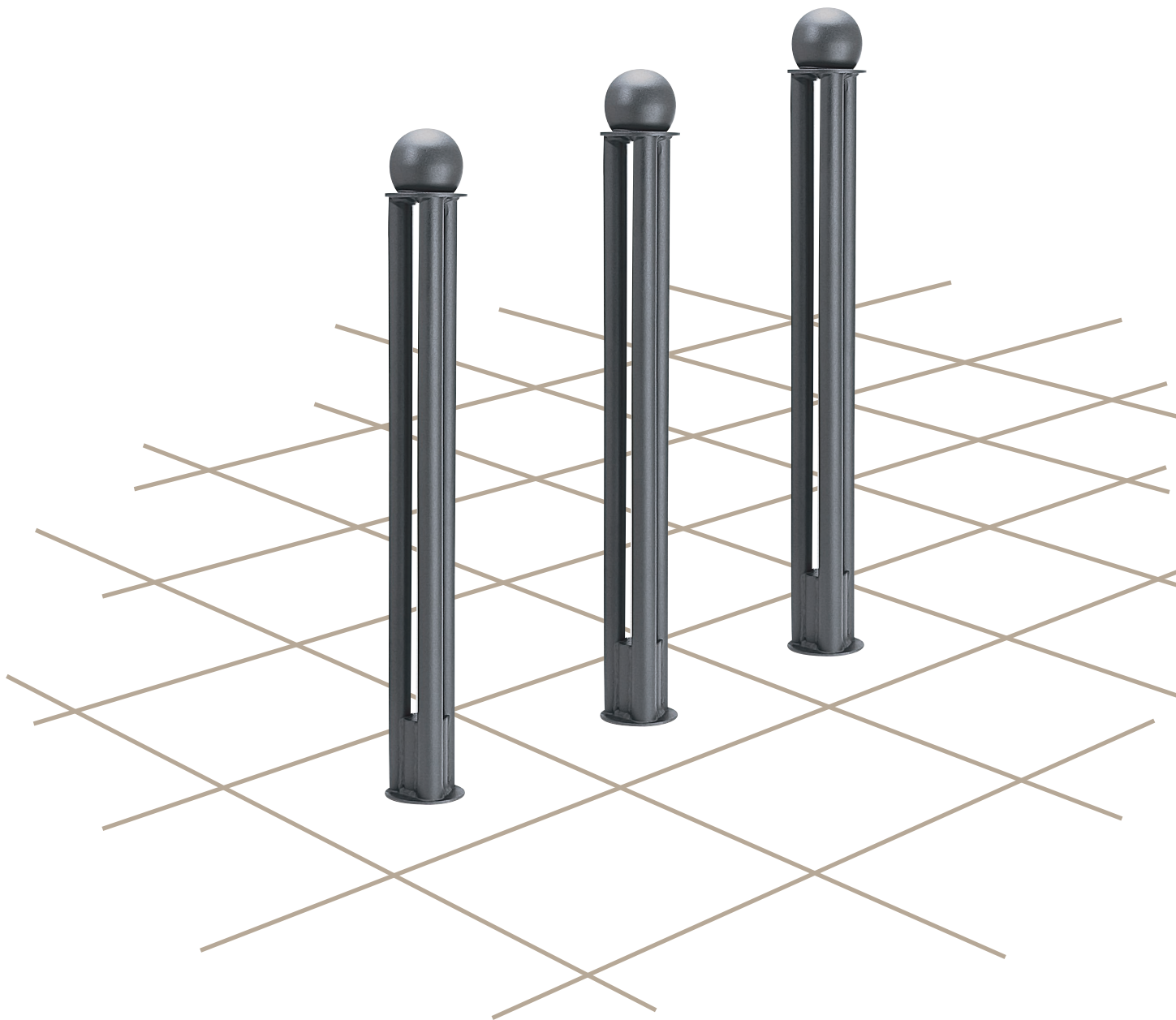

POLLER
TYP **hc**-ASTRO

POLLER TYP **hc**-ASTRO



Typ **hc**-Astro

- aus drei Stahlrohren \varnothing 33,7 mm
- oben angeschweißtes, ringförmiges Brennteil
- mit aufgesetzter Stahlkugel \varnothing 100 mm
- + traditionell formschönes Design
- + eleganter Schutz vor ungewollten „Bürgersteig-Parkern“
- + robuste Qualität in hochwertiger Verarbeitung
- + korrosionsbeständige Langlebigkeit

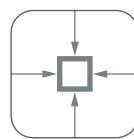

feuer-
verzinkt

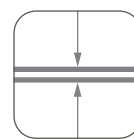

zinkphos-
phatiert



pulverbe-
schichtet



Technische Informationen, Erläuterungen zu Bauart und Oberflächentechnik sowie die Erklärung unserer Symbole finden Sie auf unserer Internetseite unter www.hygrocare.com

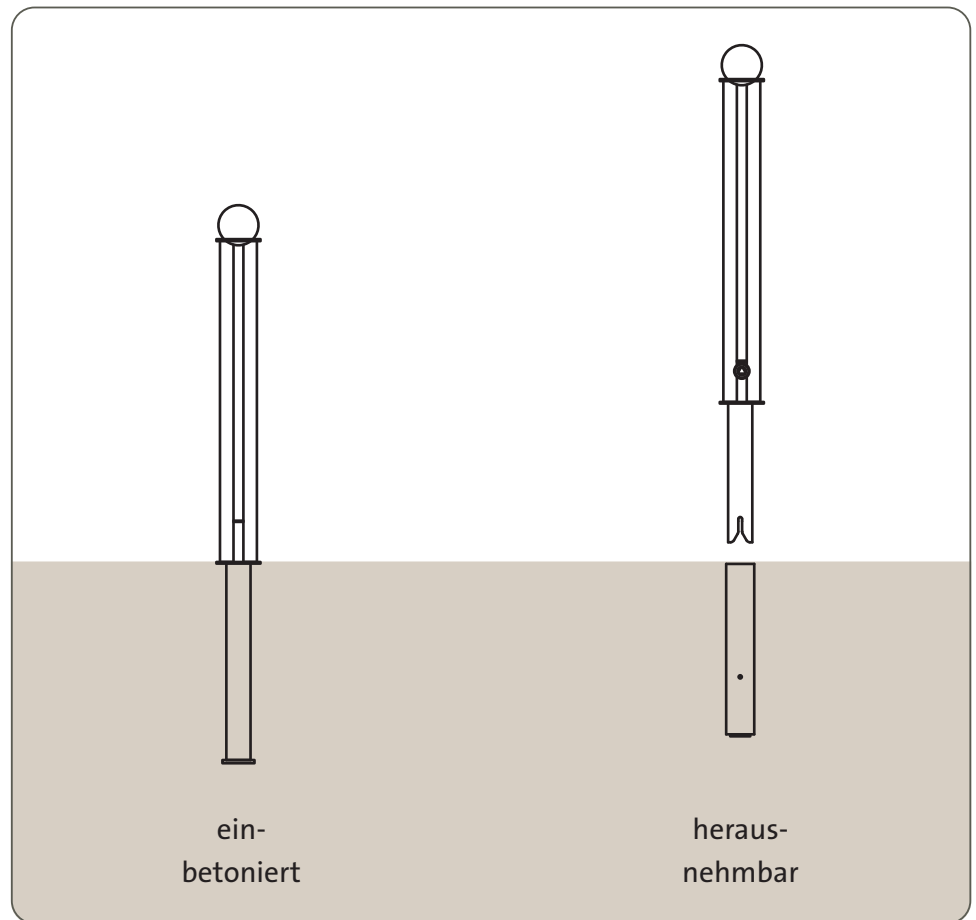

Einbetoniert:

- um 500 mm verlängert
- mit angeschweißtem Bodenanker zum Einbetonieren
- 1400 mm (900 mm sichtbar)

Herausnehmbar:

- mit Bodenhülse
- zu öffnen mit Feuerwehrschlüssel
- 1240 mm (900 mm sichtbar)

POLLER

TYP **hc**-ASTRO



- Typ **hc**-Astro
- einbetoniert



- Typ **hc**-Astro
- einbetoniert

FARBVARIANTEN



Unsere Standard-Farben finden Sie im Internet unter www.hygrocare.com

hygro care[®]
ESSER GMBH
STADTMOBILIAR



Neusser Straße 142 · 41363 Jüchen
Postfach 11 62 · 41353 Jüchen
Tel. (02165) 50 61 · Fax (02165) 50 64
info@hygrocare.com · www.hygrocare.com

hygro care[®]
ESSER GMBH

STADTMOBILIAR

WWW.HYGRO CARE.COM

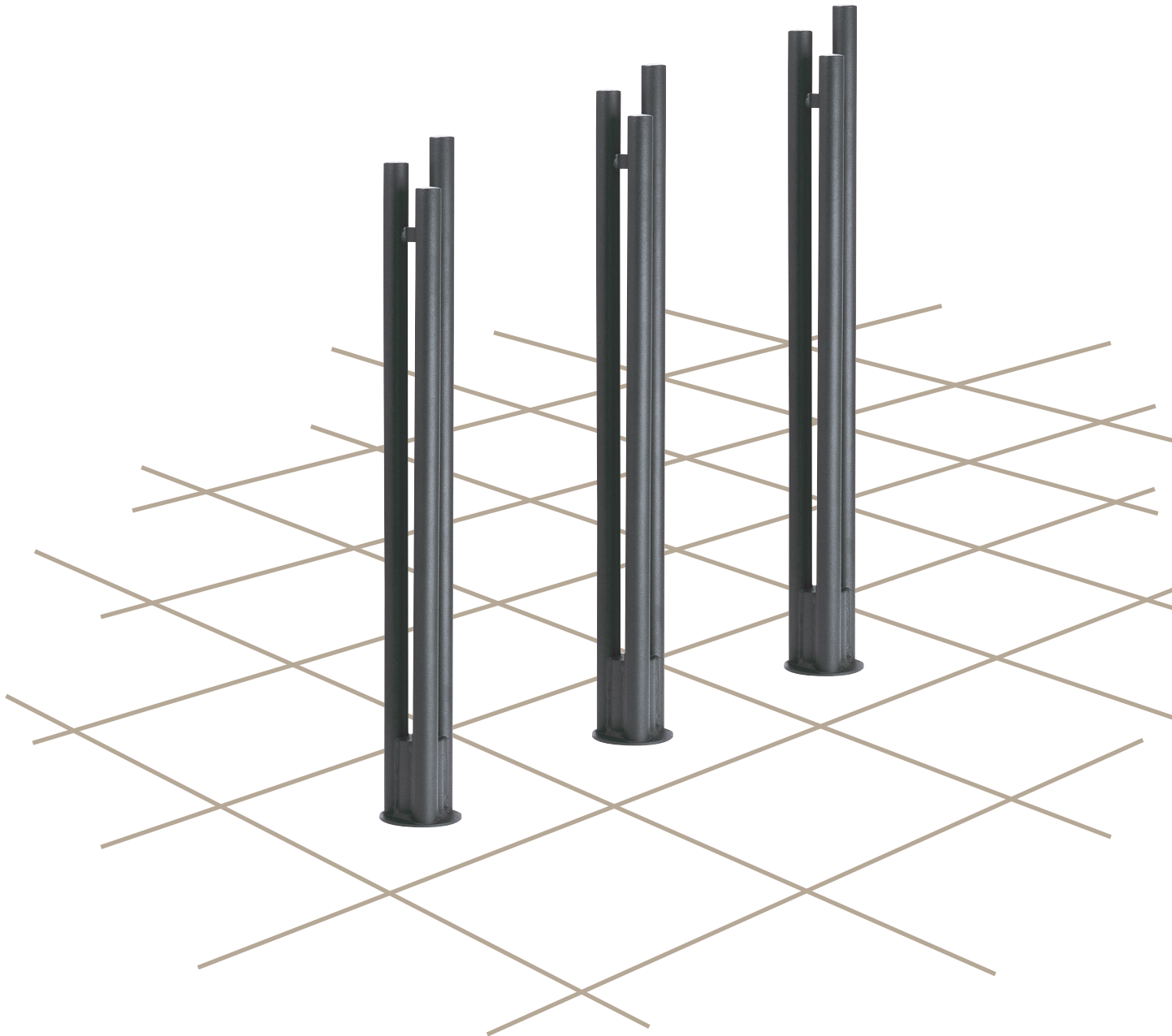

POLLER
TYP **hc**-TRIO

POLLER TYP hc-TRIO



Typ hc-Trio

- aus drei Stahlrohren \varnothing 33,7 mm
- oben stufenförmig endend
- mit Stahlkappen verschlossen

- + modernes Design
- + effektive Abgrenzungs- und Absperrlösung für Plätze, Durchfahrten etc.
- + formschöne Aufwertung von Gebäudezugängen
- + bewährte hygro care® Qualität

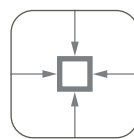

feuer-
verzinkt

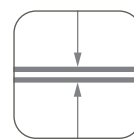

zinkphos-
phatiert



pulverbe-
schichtet



Technische Informationen, Erläuterungen zu Bauart und Oberflächentechnik sowie die Erklärung unserer Symbole finden Sie auf unserer Internetseite unter www.hygrocare.com

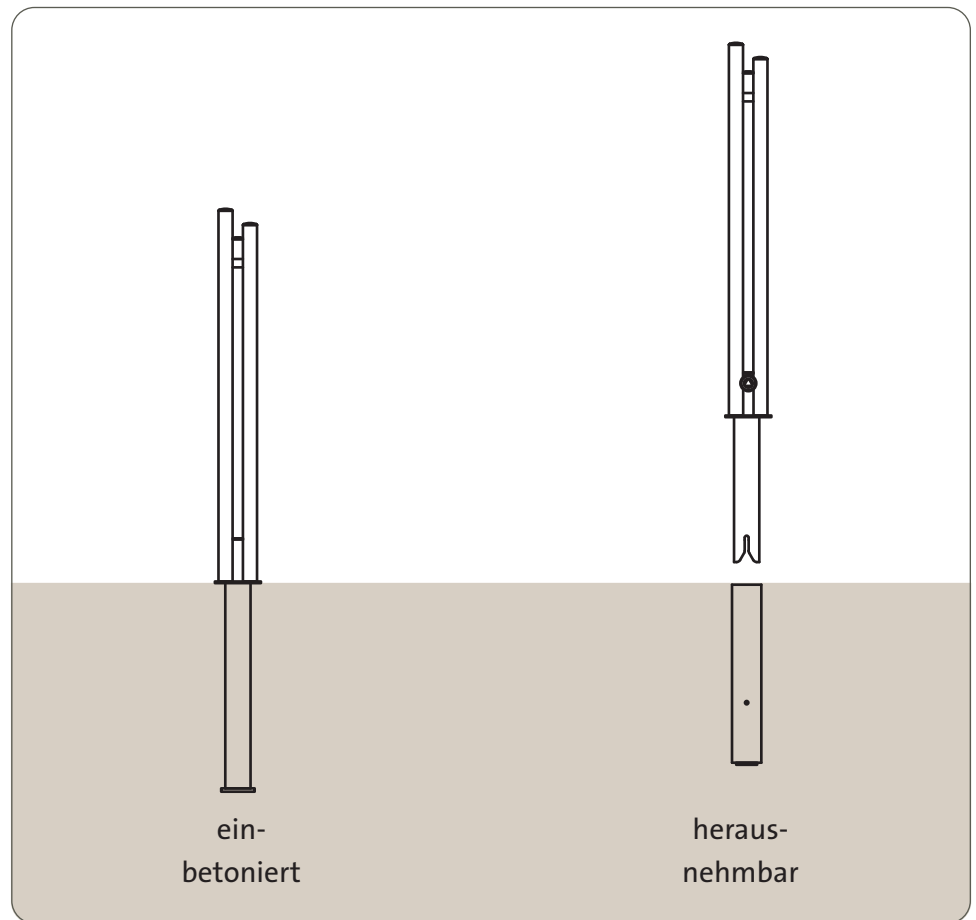

Einbetoniert:

- um 500 mm verlängert
- mit angeschweißtem Bodenanker zum Einbetonieren
- 1400 mm (900 mm sichtbar)

Herausnehmbar:

- mit Bodenhülse
- zu öffnen mit Feuerwehrschlüssel
- 1240 mm (900 mm sichtbar)

POLLER

TYP **hc**-TRIO



- Typ **hc**-Trio
- einbetoniert



- Typ **hc**-Trio
- herausnehmbar

FARBVARIANTEN



Unsere Standard-Farben finden Sie im Internet unter www.hygrocare.com

hygro care[®]
ESSER GMBH
STADTMOBILIAR



Neusser Straße 142 · 41363 Jüchen
Postfach 11 62 · 41353 Jüchen
Tel. (02165) 50 61 · Fax (02165) 50 64
info@hygrocare.com · www.hygrocare.com

hygro care[®]
ESSER GMBH

STADTMOBILIAR

WWW.HYGRO CARE.COM



POLLER
TYP **hc**-ACCENT

POLLER TYP hc-ACCENT



Typ hc-Accent

- aus drei Stahlrohren \varnothing 33,7 mm
- oben gebogen und mit Stahlkappen verschlossen
- mit aufgesetzter Stahlkugel \varnothing 100 mm
- + sanft verspieltes Design
- + formschöne Absperrung und Abgrenzung
- + besonders passend auch für ältere Gebäude und Plätze
- + robuste, hochwertige Qualität

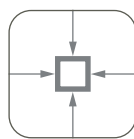

feuer-
verzinkt

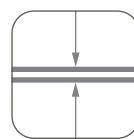

zinkphos-
phatiert



pulverbe-
schichtet



Technische Informationen, Erläuterungen zu Bauart und Oberflächentechnik sowie die Erklärung unserer Symbole finden Sie auf unserer Internetseite unter www.hygrocare.com

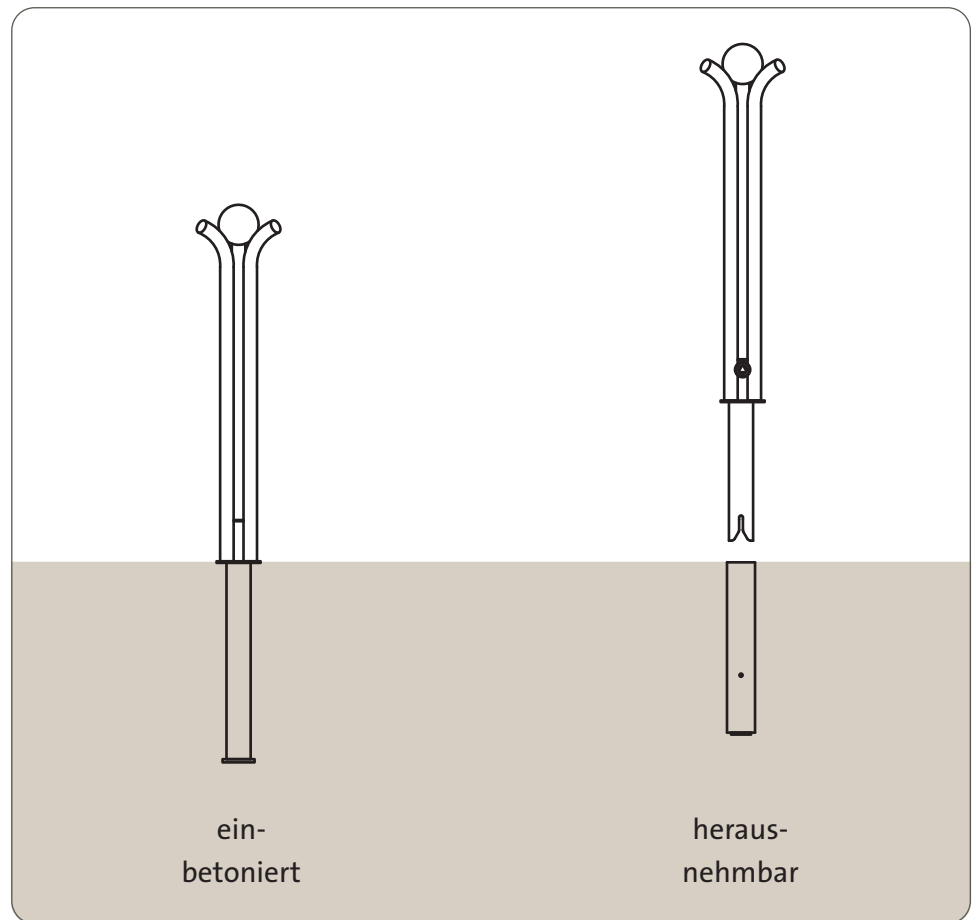

Einbetoniert:

- um 500 mm verlängert
- mit angeschweißtem Bodenanker zum Einbetonieren
- 1400 mm (900 mm sichtbar)

Herausnehmbar:

- mit Bodenhülse
- zu öffnen mit Feuerwehrschlüssel
- 1240 mm (900 mm sichtbar)

POLLER TYP **hc**-ACCENT



- Typ **hc**-Accent
- einbetoniert



- Typ **hc**-Accent
- einbetoniert

FARBVARIANTEN



Unsere Standard-Farben finden Sie im Internet unter www.hygrocare.com

hygro care[®]
ESSER GMBH
STADTMOBILIAR



Neusser Straße 142 · 41363 Jüchen
Postfach 11 62 · 41353 Jüchen
Tel. (02165) 50 61 · Fax (02165) 50 64
info@hygrocare.com · www.hygrocare.com